

Arkusz dla klienta: Wersja aktualna od dnia 01.02.2024

GTM 1 – formularz zamówienia

Osoba dokonująca pomiaru:	Nr zamówienia GTM:
Dane klienta:	Dane Firmy:
Imię:	
Nazwisko:	
Tel. kontaktowy:	
E-mail:	Adres wysyłki:
Uwagi:	

Przeczytaj

JESTEM ŚWIADOMY/A FAKTU, ŻE WSZELKIE ZMIANY W KONSTRUKCJI WÓZKA SĄ MOŻLIWE JEDYNIEM DO MOMENTU ROZPOCZĘCIA JEGO PRODUKCJI, ORAZ ŻE WSZELKIE ZMIANY WYMAGAJĄ FORMY PISEMNEJ POD RYGOREM NIEWAŻNOŚCI. JESTEM RÓWNIEŻ ŚWIADOMY/A FAKTU, ŻE KAŻDE ZMIANY WYMIARÓW I KONSTRUKCJI WÓZKA ZGŁOSZONE PO TERMINIE POTWIERDZENIA WÓZKA DO PRODUKCJI BĘDĄ MNIE OBCIĄŻAĆ DODATKOWĄ OPŁATĄ W WYSOKOŚCI 2500 PLN

JESTEM ŚWIADOMY/A FAKTU, ŻE WSZYSTKIE WYMIARY MOGĄ ZOSTAĆ ZREALIZOWANE W TOLERANCJI WYMIAROWEJ ± 1 cm. ODCHYLENKA WYMIARÓW WEWNĄTRZ TEGO POLA TOLERANCJI NIE JEST POWODEM DO REKLAMACJI WÓZKA I UZNANIA WÓZKA ZA NIEZGODNY Z NINIEJSZĄ UMOWĄ

Wyrażam zgodę na przetwarzanie moich danych osobowych w celu realizacji zlecenia na sprzęt rehabilitacyjny zgodnie z art. 4 pkt 11 Rozporządzenia Parlamentu Europejskiego i Rady (UE) 2016/679 z dnia 27 kwietnia 2016 r. w sprawie ochrony osób fizycznych w związku z przetwarzaniem danych osobowych i w sprawie swobodnego przepływu takich danych oraz uchylenia dyrektywy 95/46/WE (ogólne rozporządzenie o ochronie danych)

.....
Data i czytelny podpis klienta

UWAGI / NOTATKI

GŁÓWNE WYMIARY

ABY WYBRAĆ OPCJĘ, ZAZNACZ

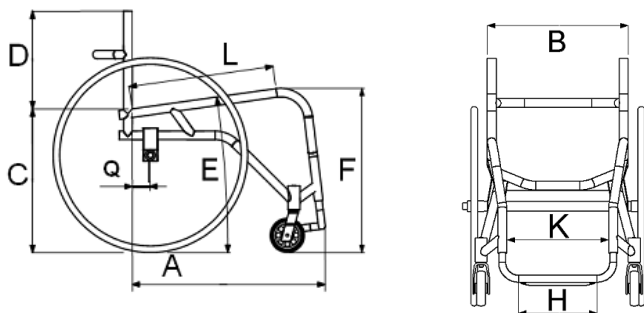

Wymiary ramy w poniższej tabeli odnoszą się do wózka wyposażonego w koła o rozmiarze 24"

KĄT SIEDZISKA (E) (°)	WYSOKOŚĆ SIEDZISKA (C) (cm)	DŁUGOŚĆ WÓZKA (A) (cm)				
		<input type="checkbox"/> 50	<input type="checkbox"/> 52,5	<input type="checkbox"/> 55	<input type="checkbox"/> 57,5	<input type="checkbox"/> 60
		WYSOKOŚĆ PRZODU (F) (cm)				
<input type="checkbox"/> 6°	44	47,5	48	48	48,5	48,5
<input type="checkbox"/> 6° wyższa	46	49,5	50	50	50,5	50,5
<input type="checkbox"/> 8°	43,5	48,5	49	49	49,5	50
<input type="checkbox"/> 10°	42	48	48,5	49	49,5	50
<input type="checkbox"/> 13°	42	-	-	51	52	52,5
		DŁUGOŚĆ SIEDZISKA (L) (cm)				
		35	37,5	40	42,5	45

BALANS (Q) (cm)	<input type="checkbox"/> 4 <input type="checkbox"/> 5 <input type="checkbox"/> 6 <input type="checkbox"/> 7 <input type="checkbox"/> 8 <input type="checkbox"/> 9 <input type="checkbox"/> 10								
KĄT POCHYLENIA KÓŁ	<input type="checkbox"/> 1° <input type="checkbox"/> 2° <input type="checkbox"/> 3° <input type="checkbox"/> 4° <input type="checkbox"/> 5°								
KĄT OPARCIA (°) *odchylenie od linii pionowej	___ ° <input type="checkbox"/> DO TYŁU (3 ; 6 ; 9) ___ ° <input type="checkbox"/> DO PRZODU (3 ; 6)								
SZEROKOŚĆ WÓZKA (B) (cm)	<input type="checkbox"/> 30	<input type="checkbox"/> 32	<input type="checkbox"/> 34	<input type="checkbox"/> 36	<input type="checkbox"/> 38	<input type="checkbox"/> 40	<input type="checkbox"/> 42	<input type="checkbox"/> 44	<input type="checkbox"/> 46
SZEROKOŚĆ PRZÓD (K) (cm)			23	25	27	29	31	33	35
SZEROKOŚĆ PODNÓŻKA (H) (cm)			16	18	20	22	24	26	28
WYSOKOŚĆ OPARCIA (D) (cm)	<input type="checkbox"/> 20	<input type="checkbox"/> 25	<input type="checkbox"/> 30	<input type="checkbox"/> 35	<input type="checkbox"/> 40	<input type="checkbox"/> 45			
WYSOKOŚĆ INDYWIDUALNA (D)	___ cm								<input type="checkbox"/> +500
REGULACJA WYSOKOŚCI OPARCIA + 5 cm od 20 cm Opcja dostępna przy braku rączek do pchania lub z rączkami w pałąku oparcia	<input type="checkbox"/>								

KSZTAŁT RAMY PROSTY			
*Dla szerokości ramy W > 34cm, rama ma kształt <input type="checkbox"/> (rurki proste) *dostępna tylko przy kółkach 4"		<input type="checkbox"/>	+700



PODNOŻEK				
Typ: Standardowy aluminiowy z regulacją wysokości	<input type="checkbox"/>	STD		
Typ: Aluminiowy zespawany z ramą	<input type="checkbox"/>	+200	A = 10 cm	
Dodatkowa rurka podnóżka w ramie. Podnóżek na zewnątrz na klamrach Zastosowanie dla krótkich kończyn dolnych	<input type="checkbox"/>	+300		Wysokość podnóżka od ziemi: _____
Typ: Podnóżek aluminiowy pod Freewheela *dostępny od 34 cm	<input type="checkbox"/>	+300	*montaż platformy standard niedostępny!!!	
Typ: Podnóżek aluminiowy pod Ewaya *dostępny od 34 cm	<input type="checkbox"/>	+600		
Typ: Podnóżek tytanowy	<input type="checkbox"/>	+800	Tytanowy pod Freewheela	<input type="checkbox"/> +900
Podnóżek indywidualny, wykonany wg potrzeb klienta (wg dostarczonej dokumentacji)	<input type="checkbox"/>	+600	Rodzaj: _____	

PLATFORMA				
Platforma o wymiarach standardowych *dostępna od szerokości wózka 34 cm	<input type="checkbox"/>	+300	A = 16 cm B = 19 cm	
Platforma o wymiarach indywidualnych, plastikowa	<input type="checkbox"/>	+500	A = ___ cm	
Platforma o wymiarach indywidualnych z włókna węglowego	<input type="checkbox"/>	+600	B = ___ cm	
UWAGA: WSZYSTKIE PLATFORMY POSIADAJĄ STANDARDOWO REGULACJĘ KĄTA NACHYLENIA. ABY WYBRAĆ KONFIGURACJĘ NP. PODNÓŻEK STANDARDOWY ALUMINIOWY + PLATFORMA, NALEŻY ZAZNACZYĆ OBYDWA OPCJE.			Wysokość platformy od ziemi : _____	
WYSOKOŚĆ PODNÓŻKA (OD PODŁOŻA): <input type="checkbox"/> 4cm <input type="checkbox"/> 5cm <input type="checkbox"/> 6cm <input type="checkbox"/> 7cm <input type="checkbox"/> 8cm <input type="checkbox"/> 9cm <input type="checkbox"/> 10cm <input type="checkbox"/> 11cm <input type="checkbox"/> 12cm				
Różnica wysokości podnóżka przód-tył (STD 1,5 CM)				
Indywidualny ___ cm <input type="checkbox"/>	+200			

HAMULCE				
1. Boczne *nie łączyć ze składanym oparciem	<input type="checkbox"/>	STD		
2. Nożycowe *możliwość montażu od 34 cm	<input type="checkbox"/>	+200		
3. Plastikowe nożycowe	<input type="checkbox"/>	+300		
4. Hamulce Eagle GTM	<input type="checkbox"/> Czarne <input type="checkbox"/> Polerowane	<input type="checkbox"/> +500		

RĄCZKI DO PCHANIA				
1. Bez rączek	<input type="checkbox"/>	STD		
2. W rurkach oparcia <input type="checkbox"/> Krótkie 14 cm nad oparcie <input type="checkbox"/> Długie 24 cm nad oparcie	<input type="checkbox"/>	+400		
3. W pałąku oparcia <input type="checkbox"/> Krótkie 33,5cm <input type="checkbox"/> Średnie 42cm <input type="checkbox"/> Długie 52,5 cm	<input type="checkbox"/>	+500		
4. Wkręcane w oparcie	<input type="checkbox"/>	+500		
5. Aluminiowe, wspawane w oparcie Wysokość nad ziemią: ___ cm	<input type="checkbox"/>	+500		
6. Plastikowe, składane *regulacja oparcia + 5 cm niedostępna	<input type="checkbox"/>	+800		



WIDELCE					
1. Widelce dwuramienne, trójczkowe	<input type="checkbox"/>	STD	1 	2 	
2. Widelce jednoramienne, trójczkowe	<input type="checkbox"/>	+300			

KÓŁKA PRZEDNIE					
Kółka 4"x26 mm, plastikowa felga	<input type="checkbox"/>	STD	Kółka 4"x32 mm, plastikowa felga	<input type="checkbox"/>	STD
Kółka 4"x35 mm, aluminiowa felga	<input type="checkbox"/>	+400	Kółka 5"x35 mm, aluminiowa felga	<input type="checkbox"/>	+500
Kółka 5"x 29 mm, plastikowa felga	<input type="checkbox"/>	+200			

KOŁA GŁÓWNE 24"					
Koła standardowe, zaplot radialny	<input type="checkbox"/>	STD	Koła standardowe, zaplot krzyżowy	<input type="checkbox"/>	STD
Koła terenowe	<input type="checkbox"/>	+600	Koła sportowe krzyżowe * wzmocniona felga	<input type="checkbox"/>	+800
Spinergy LX 12 szprychowe <input type="checkbox"/> Czarne <input type="checkbox"/> Białe <input type="checkbox"/> Czerwone <input type="checkbox"/> Niebieski (chwilowo niedostępne)				<input type="checkbox"/>	+3000
Spinergy B.LXL.24 18M (szprychy płaskie aerodynamiczne) <input type="checkbox"/> Czarne <input type="checkbox"/> Czerwone (chwilowo niedostępne)				<input type="checkbox"/>	+3100
Spinergy Carbon CLX 18 czarne szprychy				<input type="checkbox"/>	+3700
Napęd na jedną rękę 24" *Kąt pochylenia kół 0 <input type="checkbox"/> Lewa <input type="checkbox"/> Prawa				<input type="checkbox"/>	+2900
Ciąg na drugie koło <input type="checkbox"/> Lewy ciąg <input type="checkbox"/> Prawy ciąg				<input type="checkbox"/>	+200
Napęd wspomagający koła główne 24"			Napęd elektryczny e-move	<input type="checkbox"/>	+29000
			Napęd elektryczny e-drive joystick	<input type="checkbox"/>	+31400

OPONY 24"					
Schwalbe Right Run, szare	<input type="checkbox"/>	STD	Schwalbe Marathon Plus, czarne	<input type="checkbox"/>	+300
Schwalbe Right Run, niebieskie	<input type="checkbox"/>	STD	Schwalbe Marathon Plus Reflex	<input type="checkbox"/>	+300
Schwalbe Right Run, czerwone	<input type="checkbox"/>	STD	Opony pełne, czarne	<input type="checkbox"/>	+200
Schwalbe Down Town, czarne	<input type="checkbox"/>	+200	Flexel	<input type="checkbox"/>	+200

OŚKI KÓŁ GŁÓWNYCH, SZYBKOZŁĄCZNE					
Ø12 mm	<input type="checkbox"/>	STD	Ø 12 mm, dla tetraplegików	<input type="checkbox"/>	+300
Ø 1/2 CALA (12,7mm)	<input type="checkbox"/>	+200	Ø 1/2 CALA (12,7mm), dla tetraplegików	<input type="checkbox"/>	+400

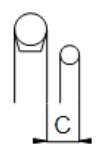
CIĄGI 24"					
Aluminiowe	<input type="checkbox"/>	STD	MONTAŻ CIĄGÓW <input type="checkbox"/> BLIŻEJ KOŁA C = 3 cm <input type="checkbox"/> DALEJ KOŁA C = 4 cm		
Stalowe, polerowane	<input type="checkbox"/>	+400			
Tytanowe	<input type="checkbox"/>	+700			
Powlekane gumą	<input type="checkbox"/>	+500			
Powlekane silikonem	<input type="checkbox"/>	+700			
Nakładka silikonowa	<input type="checkbox"/>	+300			

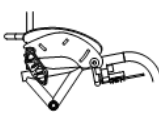
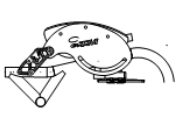
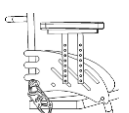
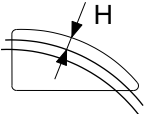

OSŁONY NA SZPRYCHY					
<input type="checkbox"/> Przezroczyste z logo GTM	+200	<input type="checkbox"/> Przezroczyste	+200	<input type="checkbox"/> Indywidualne	+700

BOCZKI						
1. Wyciągane	<input type="checkbox"/>	STD	  	1	2	
2. Składane z oparciem <i>*Nie łączyć z hamulcami bocznymi</i>	<input type="checkbox"/>	+400				
3. Podłokietniki, wyciągane <i>*Dostępna tylko prosta osłona plastikowa</i>	<input type="checkbox"/>	+700				
Materiał: plastik	<input type="checkbox"/>	STD	Usytuowanie boczka względem koła: <input type="checkbox"/> STANDARDOWE H = 10 mm <input type="checkbox"/> INDYWIDUALNE H = ___ mm			
Materiał: karbon	<input type="checkbox"/>	+800				
Typ: z błotnikiem	<input type="checkbox"/>	STD				
Typ: prosty bez błotnika	<input type="checkbox"/>	STD				

ZABEZPIECZENIE ANTYWYWROTNE			
Dwustronne	<input type="checkbox"/>	+800	
Jednostronne prawe	<input type="checkbox"/>	+400	
Jednostronne lewe	<input type="checkbox"/>	+400	

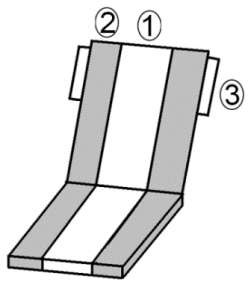

TAPICERKA PODUSZKI, MATERIAŁ							
ODDYCHAJĄCY	<input type="checkbox"/>	STD	GŁADKI	<input type="checkbox"/>	STD	SKÓRZANA	<input type="checkbox"/>
						ALCANTARA	<input type="checkbox"/>
							+ 600

TAPICERKA OPARCIA							
	1 – ŚRODEK		2 – BOKI		3 – PASY OPARCIA		
	<input type="checkbox"/> ODDYCHAJĄCY	STD	<input type="checkbox"/> ODDYCHAJĄCY	STD	<input type="checkbox"/> POLIESTER	STD	
	<input type="checkbox"/> CZARNA SKÓRA	+500	<input type="checkbox"/> CZARNA SKÓRA	+400	<input type="checkbox"/> CZARNA SKÓRA	+300	
	<input type="checkbox"/> JAVA SKÓRA	+500	<input type="checkbox"/> JAVA SKÓRA	+400	<input type="checkbox"/> JAVA SKÓRA	+300	
	<input type="checkbox"/> OLIVKOWA SKÓRA	+500	<input type="checkbox"/> OLIVKOWA SKÓRA	+400	<input type="checkbox"/> OLIVKOWA SKÓRA	+300	
	<input type="checkbox"/> CZERWONA SKÓRA	+500	<input type="checkbox"/> CZERWONA SKÓRA	+400	<input type="checkbox"/> CZERWONA SKÓRA	+300	
	<input type="checkbox"/> CZARNA SKÓRA, PERFOROWANA	+500	<input type="checkbox"/> CZARNA SKÓRA, PERFOROWANA	+400	<input type="checkbox"/> CZARNA SKÓRA, PERFOROWANA	+300	
<input type="checkbox"/> CZARNA ALCANTARA, PERFOROWANA	+500	<input type="checkbox"/> CZARNA ALCANTARA, PERFOROWANA	+400	<input type="checkbox"/> CZARNA ALCANTARA, PERFOROWANA	+300		

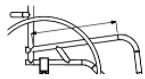
TAPICERKA KOMPLETNA MORO		
MORO	<input type="checkbox"/>	+400

SIEDZISKO I PODUSZKA							
Typ: na pasach, regulowane	<input type="checkbox"/>	STD	Długość tapicerki siedziska = ___ cm				
Typ: sztywna płyta karbonowa	<input type="checkbox"/>	+900					
Poduszka standardowa, gąbkowa	<input type="checkbox"/>	STD	<input type="checkbox"/> Miękka	<input type="checkbox"/> Średnia	<input type="checkbox"/> Twarda	Wys x szer x dł ___ x ___ x ___	

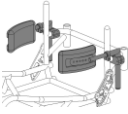

DODATKI								
KOLOR SZWÓW	Czarne <input type="checkbox"/> STD	Czerwone <input type="checkbox"/> +200	Niebieskie <input type="checkbox"/> +200	Zielone <input type="checkbox"/> +200	Białe <input type="checkbox"/> +200	Pomarańczowe <input type="checkbox"/> +200	Żółte <input type="checkbox"/> +200	
OBSZYCIE RAMY <i>*przednie rurki</i>	Neopren <input type="checkbox"/> +100	Skórzane <input type="checkbox"/> +400	Alcantara <input type="checkbox"/> +400	KOMPLETNE OBSZYCIE RAMY <i>*pod przednie rurki; tylny pałąk; pasek tydki</i>		Neopren <input type="checkbox"/> +200	Skórzane <input type="checkbox"/> +600	Alcantara <input type="checkbox"/> +600
KIESZEŃ TYLNA	Na Rzep <input type="checkbox"/> +100	Na suwak <input type="checkbox"/> +100	Skórzana na rzep <input type="checkbox"/> +300	Skórzana na suwak <input type="checkbox"/> +300	PAS BIODROWY Długość _____ cm OBSZYCIE BOCZKÓW		<input type="checkbox"/>	+100
						<input type="checkbox"/>	<input type="checkbox"/>	+200
PELOTY BOCZNE	LEWA <input type="checkbox"/> +300			ZAGŁÓWEK		<input type="checkbox"/> +400		
	PRAWA <input type="checkbox"/> +300			KLIN STABILIZUJĄCY		<input type="checkbox"/> +300		

KOLOR RAMY								
Niemalowana	<input type="checkbox"/>	STD	Czarny mat	<input type="checkbox"/>	STD	Granatowy	<input type="checkbox"/>	+400
Srebrny	<input type="checkbox"/>	STD	Czarny	<input type="checkbox"/>	STD	Jasny zielony	<input type="checkbox"/>	+400
Stare srebro	<input type="checkbox"/>	STD	Wiśniowy	<input type="checkbox"/>	+400	Pomarańczowy	<input type="checkbox"/>	+400
Grafitowy	<input type="checkbox"/>	STD	Biały	<input type="checkbox"/>	+400	Kanarkowy	<input type="checkbox"/>	+600
Jasny niebieski	<input type="checkbox"/>	STD	Srebrny metallic	<input type="checkbox"/>	+400	Kolor RAL nr _____	<input type="checkbox"/>	+800
Czerwony	<input type="checkbox"/>	STD	Żółty	<input type="checkbox"/>	+400	Rama polerowana	<input type="checkbox"/>	+1200

JESTEM ŚWIADOMY/A FAKTU, ŻE WSZYSTKIE KOLORY LAKIERU WÓZKÓW MOGĄ ZOSTAĆ ZREALIZOWANE W TOLERANCJI LAKIERNICZEJ ± 1 ODCIEŃ OD ZAPREZENTOWANEGO POKAZOWEGO PRÓBNIKA LAKIERU. ODCHYLENIE ODCIENIA LAKIERU W TOLERANCJI NIE JEST POWODEM DO REKLAMACJI WÓZKA I UZNANIA WÓZKA ZA NIEZGODNY Z NINIEJSZĄ UMOWĄ

CZĘŚCI ANODOWANE (FELGI KÓŁEK PRZEDNICH, WIDELCE KÓŁEK PRZEDNICH, ZACISKI RĄCZEK, KAPSLE RAMY, ZAMKI OPARCIA, KLAMRY HAMULCOWE, KLAMRY BELKI GŁÓWNEJ, KLAMRY PODNÓŻKA)				
Standard (widelce kółek i klamry czarne)	<input type="checkbox"/>	STD	Czarne	<input type="checkbox"/> +900
Fioletowe	<input type="checkbox"/>	+900	Niebieskie	<input type="checkbox"/> +900
Pomarańczowe	<input type="checkbox"/>	+900	Czerwone	<input type="checkbox"/> +900

DODATKI						
Przystawka Techlife W1	<input type="checkbox"/>	+8000	Przystawka Techlife W3	<input type="checkbox"/> +9900	Freewheel	<input type="checkbox"/> +2800



WYCENA:		PŁATNOŚĆ:		
CENA PODSTAWOWA:		FAKTURA PROFORMA:	POCZTA:	<input type="checkbox"/>
		FAKTURA VAT:	E-MAIL @:	<input type="checkbox"/>
DOPLATY:		NFZ:		<input type="checkbox"/>
INNE:		PCPR/MOPS:		<input type="checkbox"/>
CENA BRUTTO:		WPŁATA WŁASNA:		<input type="checkbox"/>
		ZALICZKA:		<input type="checkbox"/>
WZROST KLIENTA:		FUNDACJA:		<input type="checkbox"/>
WAGA KLIENTA:		SKLEP MEDYCZNY:		<input type="checkbox"/>
SCHORZENIE KLIENTA:		INNA PŁATNOŚĆ:		<input type="checkbox"/>
UWAGI:				

.....
Data i czytelny podpis klienta

