

Arkusz dla klienta: Wersja aktualna od dnia 01.02.202

GTM JUNIOR – formularz zamówienia

Osoba dokonująca pomiaru:	Nr zamówienia GTM:
Dane klienta:	Dane Firmy:
Imię:	
Nazwisko:	
Tel. kontaktowy:	
E-mail:	Adres wysyłki:
Uwagi:	

Przeczytaj

JESTEM ŚWIADOMY/A FAKTU, ŻE WSZELKIE ZMIANY W KONSTRUKCJI WÓZKA SĄ MOŻLIWE JEDYNIJE DO MOMENTU ROZPOCZĘCIA JEGO PRODUKCJI, ORAZ ŻE WSZELKIE ZMIANY WYMAGAJĄ FORMY PISEMNEJ POD RYGOREM NIEWAŻNOŚCI. JESTEM RÓWNIEŻ ŚWIADOMY/A FAKTU, ŻE KAŻDE ZMIANY WYMIARÓW I KONSTRUKCJI WÓZKA ZGŁOSZONE PO TERMINIE POTWIERDZENIA WÓZKA DO PRODUKCJI BĘDĄ MNIE OBCIĄŻAĆ DODATKOWĄ OPŁATĄ W WYSOKOŚCI 2500 PLN

JESTEM ŚWIADOMY/A FAKTU, ŻE WSZYSTKIE WYMIARY MOGĄ ZOSTAĆ ZREALIZOWANE W TOLERANCJI WYMIAROWEJ ± 1 cm. ODCHYLEŃKA WYMIARÓW WEWNĄTRZ TEGO POLA TOLERANCJI NIE JEST POWODEM DO REKLAMACJI WÓZKA I UZNANIA WÓZKA ZA NIEZGODNY Z NINIEJSZĄ UMOWĄ

Wyrażam zgodę na przetwarzanie moich danych osobowych w celu realizacji zlecenia na sprzęt rehabilitacyjny zgodnie z art. 4 pkt 11 Rozporządzenia Parlamentu Europejskiego i Rady (UE) 2016/679 z dnia 27 kwietnia 2016 r. w sprawie ochrony osób fizycznych w związku z przetwarzaniem danych osobowych i w sprawie swobodnego przepływu takich danych oraz uchylenia dyrektywy 95/46/WE (ogólne rozporządzenie o ochronie danych)

.....
Data i czytelny podpis klienta

UWAGI / NOTATKI

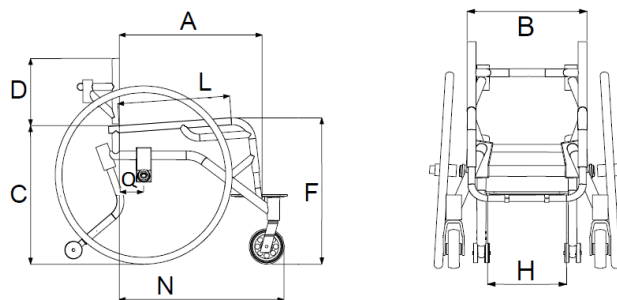

GLÓWNE WYMIARY

ABY WYBRAĆ OPCJĘ, ZAZNACZ







ROZMIAR KÓŁ (")	KĄT SIEDZISKA (E) (°)	WYSOKOŚĆ SIEDZISKA (C) (cm)	DŁUGOŚĆ WÓZKA (A) (cm)			
			<input type="checkbox"/> 35,5 (tylko 20"koła)	<input type="checkbox"/> 40,5	<input type="checkbox"/> 45,5	<input type="checkbox"/> 50,5
<input type="checkbox"/> 20	4	39	WYSOKOŚĆ PRZODU (F) (cm)			
<input type="checkbox"/> 22	4	41,5	41	41,5	42	42,5
			43,5	44	44,5	45
			DŁUGOŚĆ SIEDZISKA (L) (cm)			
			27	32	37	42
			ODLEGŁOŚĆ OPARCIE – KÓŁKA PRZEDNIE (N) (cm)			
			40	45	50	55



BALANS (Q) (cm)	<input type="checkbox"/> 4 (A=35,5 cm) <input type="checkbox"/> 5 <input type="checkbox"/> 6 <input type="checkbox"/> 7 <input type="checkbox"/> 8 <input type="checkbox"/> 9 <input type="checkbox"/> 10								
KĄT POCHYLENIA KÓŁ	<input type="checkbox"/> 3° <input type="checkbox"/> 4° <input type="checkbox"/> 5°								
SZEROKOŚĆ WÓZKA (B) (cm)	<input type="checkbox"/> 24	<input type="checkbox"/> 26	<input type="checkbox"/> 28	<input type="checkbox"/> 30	<input type="checkbox"/> 32	<input type="checkbox"/> 34	<input type="checkbox"/> 36	<input type="checkbox"/> 38	<input type="checkbox"/> 40
SZEROKOŚĆ PODNÓŻKA (H) (cm)	16	18	20	22	24	26	28	30	32
WYSOKOŚĆ OPARCIA (D) (cm)	<input type="checkbox"/> 20	<input type="checkbox"/> 25	<input type="checkbox"/> 30	<input type="checkbox"/> 35	<input type="checkbox"/> 40				
WYSOKOŚĆ INDYWIDUALNA (D)	__ __ cm								<input type="checkbox"/> +500
REGULACJA WYSOKOŚCI OPARCIA + 5 cm od 20 cm Opcja dostępna przy braku rączek do pchania lub z rączkami w pałąku oparcia	<input type="checkbox"/>								

PODNÓŻEK			
Typ: z regulacją wysokości	<input type="checkbox"/>	STD	
Zamknięcie ramy + platforma STD	<input type="checkbox"/>	STD	A = 16 B = 19 
Zamknięcie ramy + platforma indywidualna	<input type="checkbox"/>	+400	A = __ B = __ 
UWAGA: WSZYSTKIE PLATFORMY POSIADAJĄ STANDARDOWO REGULACJĘ KĄTA NACHYLENIA			
WYSOKOŚĆ PODNÓŻKA (OD PODŁOŻA): <input type="checkbox"/> __ __ cm (wysokość podnóżka od 11 cm do 22 cm)			

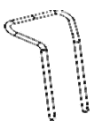

HAMULCE				
1. Boczne	<input type="checkbox"/>	STD	 	
2. Plastikowe nożycowe	<input type="checkbox"/>	+300		

RĄCZKI					
1. W pałąku oparcia <input type="checkbox"/> Krótkie 33,5cm <input type="checkbox"/> Średnie 42,5cm <input type="checkbox"/> Długie 52,5cm	<input type="checkbox"/>	STD	3.   		
2. Pałąk do pchania	<input type="checkbox"/>	+300	3. Pałąk do pchania składany	<input type="checkbox"/>	+400

WIDELCE				
1. Widelce dwuramienne, jednooczkowe (tylko do kół 20")	<input type="checkbox"/>	STD	 	
1. Widelce dwuramienne, trójoczkowe (tylko do kół 22")	<input type="checkbox"/>	STD		

KÓŁKA PRZEDNIE					
Kółka 4"x26 mm, plastikowa felga	<input type="checkbox"/>	STD	Kółka 4"x32 mm, plastikowa felga	<input type="checkbox"/>	STD
Kółka 4"x35 mm, aluminiowa felga	<input type="checkbox"/>	+400	Kółka 5"x35 mm, aluminiowa felga (tylko do kół 22" i A>35,5 cm)	<input type="checkbox"/>	+500
Kółka 5"x 29 mm, plastikowa felga (tylko do kół 22" i A>35,5 cm)	<input type="checkbox"/>	+200			

KOŁA GŁÓWNE					
Koła standardowe, zaplot radialny	<input type="checkbox"/> 22"		<input type="checkbox"/> 20"		STD
Spinergy L18, czerwone szprychy	<input type="checkbox"/> 22"	<u>TYLKO 22" OPONA SZARA SCHWALBE</u>			+ 3000
Spinergy L18, czarne szprychy	<input type="checkbox"/> 22"	<u>TYLKO 22" OPONA SZARA SCHWALBE</u>			+ 3000
Spinergy L18, niebieskie szprychy	<input type="checkbox"/> 22"	<u>TYLKO 22" OPONA SZARA SCHWALBE</u>			+ 3000

OPONY					
Schwalbe Right Run, szare	<input type="checkbox"/>	STD	Schwalbe Marathon Plus, czarne (tylko do kół 22")	<input type="checkbox"/>	+300

OŚKI KÓŁ GŁÓWNYCH, SZYBKOZŁĄCZNE				
Ø12 mm	<input type="checkbox"/>	STD		

CIĄGI				
Aluminiowe	<input type="checkbox"/>	STD	MONTAŻ CIĄGÓW <input type="checkbox"/> BLIŻEJ KOŁA C = 3 cm <input type="checkbox"/> DALEJ KOŁA C = 4 cm (tylko przy ciągach stalowych)	
Stalowe, polerowane (tylko do kół 22")	<input type="checkbox"/>	+400		
Nakładka silikonowa	<input type="checkbox"/>	+300		

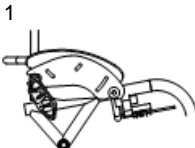
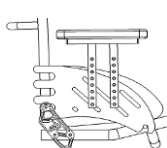

OSŁONY NA SZPRYCHY					
<input type="checkbox"/> Przejroczyste z logo GTM	STD	<input type="checkbox"/> Przejroczyste	+200	<input type="checkbox"/> Indywidualne	+700

BOCZKI					
1. Wyciągane	<input type="checkbox"/>	STD			
Włókno szklane z błotnikiem	<input type="checkbox"/>	STD			
2. Podłokietniki, wyciągane <i>*Dostępna tylko prosta osłona plastikowa</i>	<input type="checkbox"/>	+700			
Włókno węglowe z błotnikiem	<input type="checkbox"/>	+800			

ZABEZPIECZENIE ANTYWYWROTNE			
Dwustronne	<input type="checkbox"/>	STD	

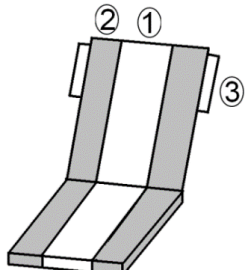

TAPICERKA PODUSZKI, MATERIAŁ								
ODDYCHAJĄCY	<input type="checkbox"/>	STD	GŁADKI	<input type="checkbox"/>	STD	SKÓRZANA	<input type="checkbox"/>	+ 600
						ALCANTARA	<input type="checkbox"/>	

TAPICERKA OPARCIA							
	1 – ŚRODEK		2 – BOKI		3 – PASY OPARCIA		
	<input type="checkbox"/> ODDYCHAJĄCY	STD	<input type="checkbox"/> ODDYCHAJĄCY	STD	<input type="checkbox"/> POLIESTER	STD	
	<input type="checkbox"/> CZARNA SKÓRA	+500	<input type="checkbox"/> CZARNA SKÓRA	+400	<input type="checkbox"/> CZARNA SKÓRA	+300	
	<input type="checkbox"/> JAVA SKÓRA	+500	<input type="checkbox"/> JAVA SKÓRA	+400	<input type="checkbox"/> JAVA SKÓRA	+300	
	<input type="checkbox"/> OLIWKOWA SKÓRA	+500	<input type="checkbox"/> OLIWKOWA SKÓRA	+400	<input type="checkbox"/> OLIWKOWA SKÓRA	+300	
	<input type="checkbox"/> CZERWONA SKÓRA	+500	<input type="checkbox"/> CZERWONA SKÓRA	+400	<input type="checkbox"/> CZERWONA SKÓRA	+300	
	<input type="checkbox"/> CZARNA SKÓRA, PERFOROWANA	+500	<input type="checkbox"/> CZARNA SKÓRA, PERFOROWANA	+400	<input type="checkbox"/> CZARNA SKÓRA, PERFOROWANA	+300	
	<input type="checkbox"/> CZARNA ALCANTARA, PERFOROWANA	+500	<input type="checkbox"/> CZARNA ALCANTARA, PERFOROWANA	+400	<input type="checkbox"/> CZARNA ALCANTARA, PERFOROWANA	+300	

TAPICERKA KOMPLETNA MORO			
MORO	<input type="checkbox"/>	+400	

SIEDZISKO I PODUSZKA							
Typ: na pasach, regulowane	<input type="checkbox"/>	STD	Długość tapicerki siedziska = ___ cm				
Typ: sztywna płyta karbonowa	<input type="checkbox"/>	+900					
Poduszka standardowa, gąbkowa	<input type="checkbox"/>	STD	<input type="checkbox"/> Miękka	<input type="checkbox"/> Średnia	<input type="checkbox"/> Twarda	Wys x szer x dł ___ x ___ x ___	

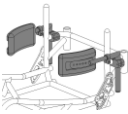

DODATKI								
KOLOR SZWÓW	Czarne <input type="checkbox"/> STD	Czerwone <input type="checkbox"/> +200	Niebieskie <input type="checkbox"/> +200	Zielone <input type="checkbox"/> +200	Białe <input type="checkbox"/> +200	Pomarańczowe <input type="checkbox"/> +200	Żółte <input type="checkbox"/> +200	
OBSZYCIE RAMY <i>*przednie rurki</i>	Neopren <input type="checkbox"/> +100	Skórzane <input type="checkbox"/> +400	Alcantara <input type="checkbox"/> +400	KOMPLETNE OBSZYCIE RAMY <i>*pod przednie rurki; tylny pałąk; pasek tydki</i>		Neopren <input type="checkbox"/> +200	Skórzane <input type="checkbox"/> +600	Alcantara <input type="checkbox"/> +600
KIESZEŃ TYLNA	Na Rzep <input type="checkbox"/> +100	Na suwak <input type="checkbox"/> +100	Skórzana na rzep <input type="checkbox"/> +300	Skórzana na suwak <input type="checkbox"/> +300	PAS BIODROWY		<input type="checkbox"/>	+100
					OBSZYCIE BOCZKÓW		<input type="checkbox"/>	+200
PELOTY BOCZNE	LEWA <input type="checkbox"/> +300			ZAGŁÓWEK		<input type="checkbox"/> +400		
	PRAWA <input type="checkbox"/> +300			KLIN STABILIZUJĄCY		<input type="checkbox"/> +300		

KOLOR RAMY								
Niemalowana	<input type="checkbox"/>	STD	Czarny mat	<input type="checkbox"/>	STD	Granatowy	<input type="checkbox"/>	+400
Srebrny	<input type="checkbox"/>	STD	Czarny	<input type="checkbox"/>	STD	Jasny zielony	<input type="checkbox"/>	+400
Stare Srebro	<input type="checkbox"/>	STD	Różowy	<input type="checkbox"/>	STD	Pomarańczowy	<input type="checkbox"/>	+400
Grafitowy	<input type="checkbox"/>	STD	Biały	<input type="checkbox"/>	+400	Kanarkowy	<input type="checkbox"/>	+600
Jasny niebieski	<input type="checkbox"/>	STD	Srebrny metalic	<input type="checkbox"/>	+400	Kolor RAL nr_____	<input type="checkbox"/>	+800
Czerwony	<input type="checkbox"/>	STD	Żółty	<input type="checkbox"/>	+400	Rama polerowany		+1200

JESTEM ŚWIADOMY/A FAKTU, ŻE WSZYSTKIE KOLORY LAKIERU WÓZKÓW MOGĄ ZOSTAĆ ZREALIZOWANE W TOLERANCJI LAKIERNICZEJ ± 1 ODCIENIA OD ZAPREZENTOWANEGO POKAZOWEGO PRÓBNIKA LAKIERU. ODCHYLENIE ODCIENIA LAKIERU W TOLERANCJI NIE JEST POWODEM DO REKLAMACJI WÓZKA I UZNANIA WÓZKA ZA NIEZGODNY Z NINIEJSZĄ UMOWĄ

CZĘŚCI ANODOWANE (FELGI KÓLEK PRZEDNICH, WIDELCE KÓLEK PRZEDNICH, ZACISKI RĄCZEK, KAPSLE RAMY, ZAMKI OPARCIA, KLAMRY HAMULCOWE, KLAMRY BELKI GŁÓWNEJ, KLAMRY PODNÓŻKA)					
Standard (widelce kółek i klamry czarne)	<input type="checkbox"/>	STD	Czarne	<input type="checkbox"/>	+900
Fioletowe	<input type="checkbox"/>	+900	Niebieskie	<input type="checkbox"/>	+900
Pomarańczowe	<input type="checkbox"/>	+900	Czerwone	<input type="checkbox"/>	+900



WYCENA:		PŁATNOŚĆ:		
CENA PODSTAWOWA:		FAKTURA PROFORMA:	POCZTA:	<input type="checkbox"/>
		FAKTURA VAT:	E-MAIL @:	<input type="checkbox"/>
DOPLATY:		NFZ:		<input type="checkbox"/>
INNE:		PCPR/MOPS:		<input type="checkbox"/>
CENA BRUTTO:		WPŁATA WŁASNA:		<input type="checkbox"/>
		ZALICZKA:		<input type="checkbox"/>
WZROST KLIENTA:		FUNDACJA:		<input type="checkbox"/>
WAGA KLIENTA:		SKLEP MEDYCZNY:		<input type="checkbox"/>
SCHORZENIE KLIENTA:		INNA PŁATNOŚĆ:		<input type="checkbox"/>
UWAGI:				

.....
Data i czytelny podpis klienta

